

Earth



Earth Sunray 4545



GRES PORCELLANATO
COLORATO TUTTA MASSA
EN 14411 APPENDICE G Bla GL

THROUGH COLOR
BODY PORCELAIN

DURCHGEFÄRBTES
FEINSTEINZEUG

GRÈS CÉRAME
COLORÉ PLEINE MASSE

ГОМОГЕННЫЙ
КЕРАМОГРАНИТ



Earth

45 x 45 - 18" x 18" 30x60 - 12"x24" 30 x 30 - 12"x 12" 15 x 15 - 6" x 6"

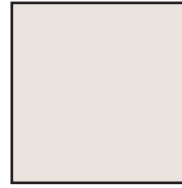

SUNRAY





50 EARTH SUNRAY 4545   **CSAEARSR45**



45 EARTH SUNRAY 3030   **CSAEARSR30**





50 EARTH SUNRAY 3060   **CSAEARSR60**

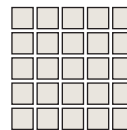

37 EARTH SUNRAY 1515   **CSAEARSR15**



67 MOSAICO EARTH SUNRAY   **CSAMEASR01**





64 MURETTO EARTH SUNRAY   **CSAMUESR01**



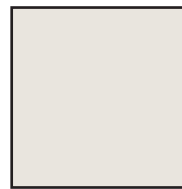

AUTUMN





50 EARTH AUTUMN 4545   **CSAEARAU45**



45 EARTH AUTUMN 3030   **CSAEARAU30**



50 EARTH AUTUMN 3060   **CSAEARAU60**



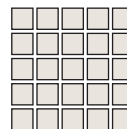

37 EARTH AUTUMN 1515   **CSAEARAU15**



67 MOSAICO EARTH AUTUMN   **CSAMEAAU01**



64 MURETTO EARTH AUTUMN   **CSAMUEAU01**



GRES PORCELLANATO THROUGH COLOR
 COLORATO TUTTA MASSA BODY PORCELAIN
 EN 14411 APPENDICE G Bla GL

DURCHGEFÄRBTES
 FEINSTEINZEUG

GRÈS CÉRAMÉ
 COLORÉ PLEINE MASSE

ГОМОГЕННЫЙ
 КЕРАМОГРАНИТ

Earth

45 x 45 - 18"x 18" 30x60 - 12"x24" 30 x 30 - 12"x 12" 15 x 15 - 6" x 6"

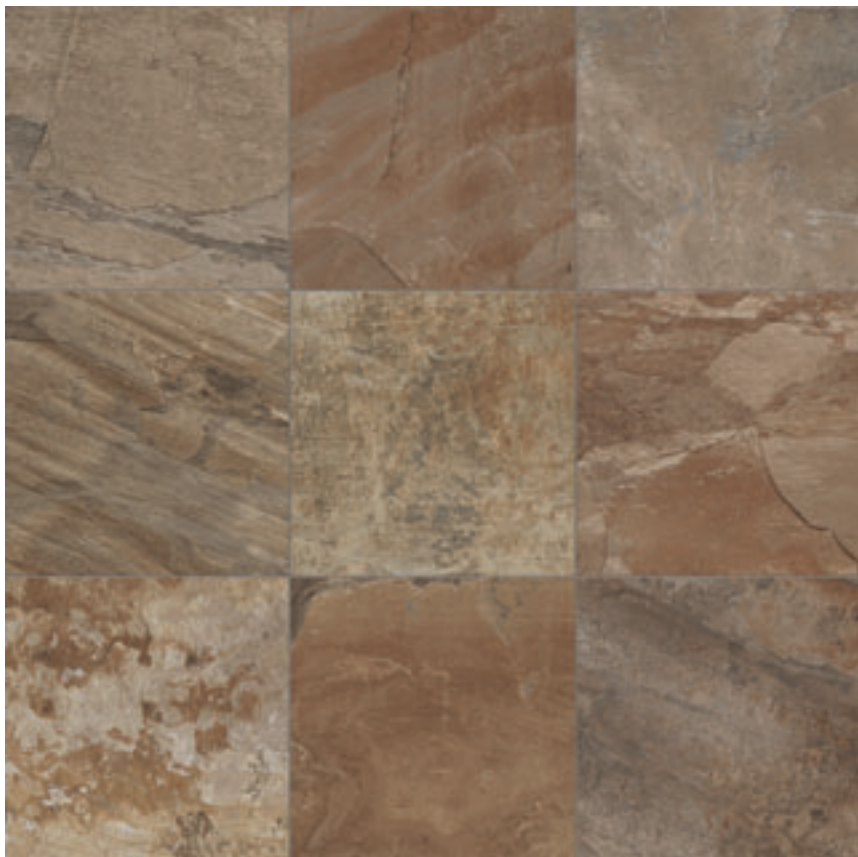

50 EARTH KASHMIR 4545 R10 5 ■
 45x45 - 18"x18" **CSAEARKA45**



45 EARTH KASHMIR 3030 R10 5 ■
 30x30 - 12"x12" **CSAEARKA30**

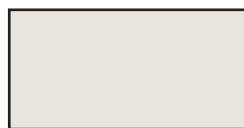

50 EARTH KASHMIR 3060 R10 5 ■
 30x60 - 12"x24" **CSAEARKA60**



37 EARTH KASHMIR 1515 R10 5 ■
 15x15 - 6"x6" **CSAEARKA15**

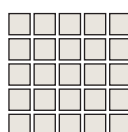

67 MOSAICO EARTH KASHMIR R10 5 ■
 30x30 - 12"x12" **CSAMEAKA01**



64 MURETTO EARTH KASHMIR R10 5 ■
 22,5x45- 9"x18" **CSAMUEKA01**

KASHMIR



GRES PORCELLANATO
COLORATO TUTTA MASSA
EN 14411 APPENDICE G Bla GL

THROUGH COLOR
BODY PORCELAIN

DURCHGEFÄRBTES
FEINSTEINZEUG

GRÈS CÉRAME
COLORÉ PLEINE MASSE

ГОМОГЕННЫЙ
КЕРАМОГРАНИТ

Earth

45 x 45 - 18" x 18" 30x60 - 12"x24" 30 x 30 - 12"x 12" 15 x 15 - 6" x 6"



67 MOSAICO EARTH SUNRAY R10 5
30x30 - 12"x12" CSAMEASR01



67 MOSAICO EARTH AUTUMN R10 5
30x30 - 12"x12" CSAMEAAU01



67 MOSAICO EARTH KASHMIR R10 5
30x30 - 12"x12" CSAMEAKA01



64 MURETTO EARTH SUNRAY R10 5
22,5x45- 9"x18" CSAMUESR01



64 MURETTO EARTH AUTUMN R10 5
22,5x45- 9"x18" CSAMUEAU01



64 MURETTO EARTH KASHMIR R10 5
22,5x45- 9"x18" CSAMUEKA01



72 SCARP KASHMIR 5 R10
30X30 - 12"X12" CSASCKAS01



72 SCARP SUNRAY 5 R10
30X30 - 12"X12" CSASCUN01



GRES PORCELLANATO
COLORATO TUTTA MASSA
EN 14411 APPENDICE G Bla GL

THROUGH COLOR
BODY PORCELAIN

DURCHGEFÄRBTES
FEINSTEINZEUG

GRÈS CÉRAMÉ
COLORÉ PLEINE MASSE

ГОМОГЕННЫЙ
КЕРАМОГРАНИТ

Earth

45 x 45 - 18" x 18" 30x60 - 12" x 24" 30 x 30 - 12" x 12" 15 x 15 - 6" x 6"



33 FASCIA ELDORADO
7,3x30 - 3"x12" **CSAFAELD06**



20 ANG. ELDORADO
7,3x7,3 - 3"x3" **CSAANELD01**



31 LAMP ORO
6x30 - 2 1/2"x12" **CSALAMOR01**



20 LONDON SUNRAY
4x15 - 1 1/2"x6" **CSALOSUN04**



20 LONDON AUTUMN
4x15 - 1 1/2"x6" **CSALOAUT04**



20 LONDON KASHMIR
4x15 - 1 1/2"x6" **CSALOKAS04**



17 PENCIL SUNRAY
2x15 - 3/4"x6" **CSAPESUN02**



17 PENCIL AUTUMN
2x15 - 3/4"x6" **CSAPEAUT02**



17 PENCIL KASHMIR
2x15 - 3/4"x6" **CSAPEKAS02**

ESEMPI DI POSA MISTA - MIXED LAYING PATTERNS - GEMISCHTE VERLEGUNGSBEIPIELE - EXEMPLES DE POSE MIXTE - ПРИМЕРЫ СМЕШАННОЙ УКЛАДКИ

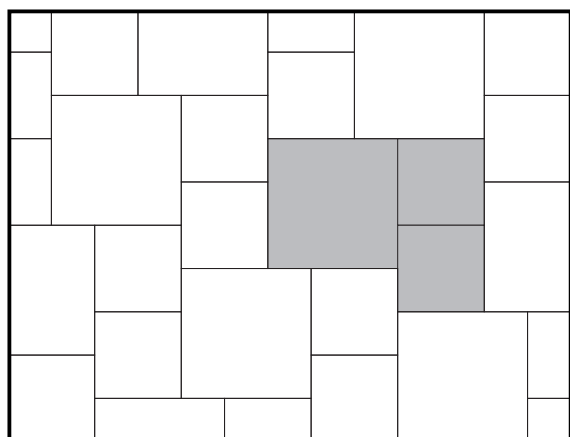

cod. 050

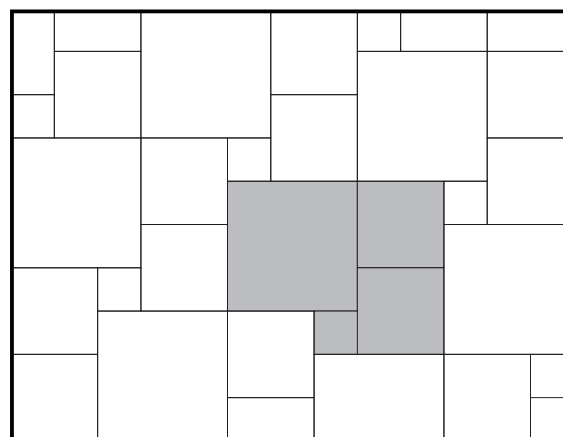
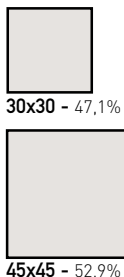

cod. 052

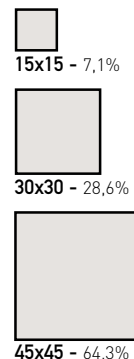

cod. 051

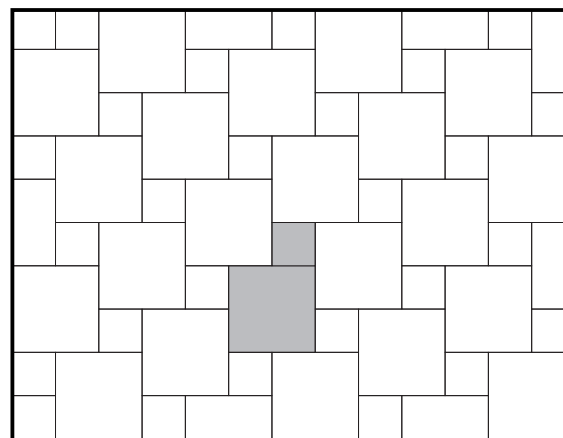
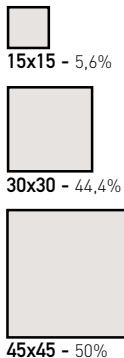

cod. 911

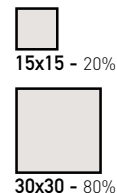

PER LA REALIZZAZIONE DI SCHEMI DI POSA MODULARI, COMUNICARE ESPRESSAMENTE IL RELATIVO CODICE DI POSA AL MOMENTO DELL'ORDINE.

IN CASE OF PATTERN COMPOSITION ORDERS, PLEASE MAKE SURE TO WRITE THE PROPER CODE IDENTIFYING THE EXACT SIZES MIX.

EN CAS DE POSE MODULAIRE, N'oubliez pas de communiquer le code de la pose concernée sur votre bon de commande.

BEI MODULVERLEGUNGEN GEBEN SIE BITTE DEN ENTSPRECHENDEN MODULKODE DEUTLICH BEI DER BESTELLUNG AN

ДЛЯ РАЗРАБОТКИ МОДУЛЬНЫХ СХЕМ УКЛАДКИ ПРОСИМ СООБЩАТЬ В МОМЕНТ ЗАКАЗА СООТВЕТСТВУЮЩИЙ КОД УКЛАДКИ.

SCHEDA TECNICA
TECHNICAL DATA,
TECHNISCHE DATEN,
DONNEES TECHNIQUES
ТЕХНИЧЕСКАЯ ИНФОРМАЦИЯ

GRES PORCELLANATO
 COLORATO TUTTA MASSA
 EN 14411 APPENDICE G Bla GL

THROUGH COLOR
 BODY PORCELAIN

DURCHGEFÄRBTES
 FEINSTEINZEUG

GRÈS CÉRAMÉ
 COLORÉ PLEINE MASSE

ГОМОГЕННЫЙ
 КЕРАМОГРАНИТ

Earth

45 x 45 - 18" x 18" 30x60 - 12"x24" 30 x 30 - 12"x 12" 15 x 15 - 6" x 6"



PEZZI SPECIALI - SPECIAL PIECES - SPEZIAL-STÜCKE - PIÈCES SPECIALES - СПЕЦИАЛЬНЫХ ЭЛЕМЕНТОВ

8,2 x 30 - 3 1/4" x 12"	02	BATTISCOPA EARTH AUTUMN
8,2 x 30 - 3 1/4" x 12"	02	BATTISCOPA EARTH KASHMIR
8,2 x 30 - 3 1/4" x 12"	02	BATTISCOPA EARTH SUNRAY
30 x 30 - 12" x 12"	11	GRADINO EARTH AUTUMN
30 x 30 - 12" x 12"	11	GRADINO EARTH KASHMIR
30 x 30 - 12" x 12"	11	GRADINO EARTH SUNRAY
30 x 30 - 12" x 12"	32	TOP SCALA EARTH KASHMIR
30 x 30 - 12" x 12"	32	TOP SCALA EARTH SUNRAY
30 x 30 - 12" x 12"	32	TOP SCALA EARTH AUTUMN
30 x 30 - 12" x 12"	52	TOP SC ANG EARTH KASHMIR
30 x 30 - 12" x 12"	52	TOP SC ANG EARTH SUNRAY
30 x 30 - 12" x 12"	52	TOP SC ANG EARTH AUTUMN
15 x 30 - 6" x 12"	19	ELLE EARTH KASHMIR
15 x 30 - 6" x 12"	19	ELLE EARTH SUNRAY
15 x 30 - 6" x 12"	19	ELLE EARTH AUTUMN

CSABEAAU01
CSABEAKA01
CSABEASR01
CSAGEAAU01
CSAGEAKA01
CSAGEASR01
CSATSEKA01
CSATSESR01
CSATSEAU01
CSATAEKA02
CSATAESR02
CSATAEAU02
CSAEAKA01
CSAEASR01
CSAEAAU01

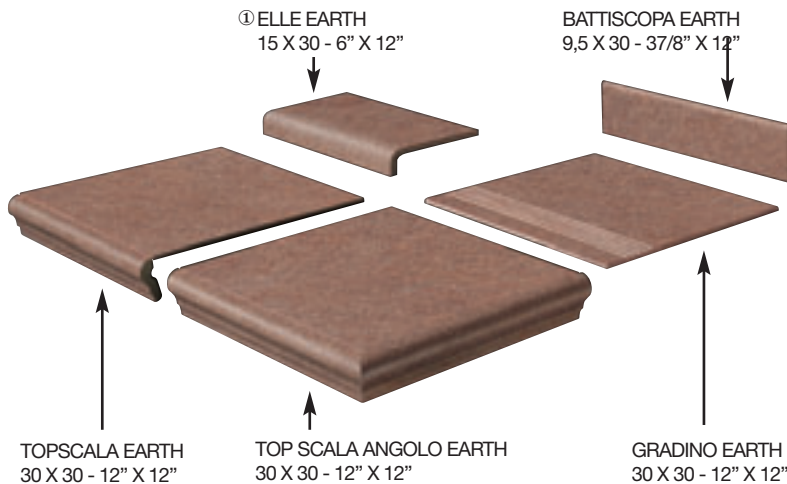

PEZZI SPECIALI - SPECIAL PIECES - SPEZIAL-STÜCKE - PIÈCES SPECIALES - СПЕЦИАЛЬНЫХ ЭЛЕМЕНТОВ

3 x 15 - 1 1/4" x 6"	17	Q. R. EARTH AUTUMN
3 x 15 - 1 1/4" x 6"	17	Q. R. EARTH KASHMIR
3 x 15 - 1 1/4" x 6"	17	Q. R. EARTH SUNRAY
3 x 3 - 1 1/4" x 1 1/4"	20	BEAK EARTH AUTUMN
3 x 3 - 1 1/4" x 1 1/4"	20	BEAK EARTH KASHMIR
3 x 3 - 1 1/4" x 1 1/4"	20	BEAK EARTH SUNRAY
15 x 15 - 6" x 6"	03	TERMINALE EARTH AUTUMN
15 x 15 - 6" x 6"	03	TERMINALE EARTH KASHMIR
15 x 15 - 6" x 6"	03	TERMINALE EARTH SUNRAY
15 x 15 - 6" x 6"	04	TERM. ANG. EARTH AUTUMN
15 x 15 - 6" x 6"	04	TERM. ANG. EARTH KASHMIR
15 x 15 - 6" x 6"	04	TERM. ANG. EARTH SUNRAY

CSAQREAA15
CSAQREAK15
CSAQREAS15
CSABEAAU30
CSABEAKA30
CSABEESR30
CSATEEAU01
CSATEEKA01
CSATEESR01
CSATAEAU01
CSATAEKA01
CSATAESR01

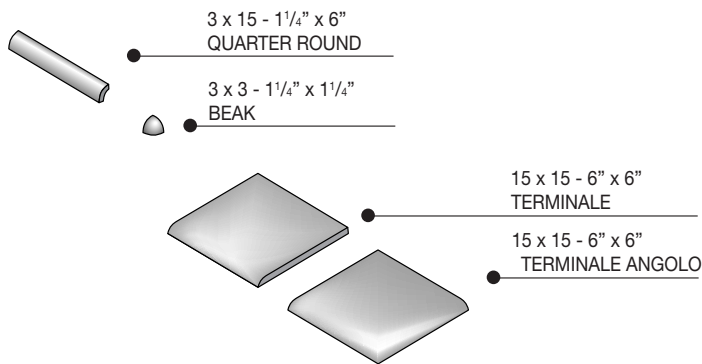

DATI TECNICI FORMATI TECHNICAL DATA - SIZES
TECHNISCHE DATEN - FORMATE TECHNIQUES - FORMATS
ТЕХНИЧЕСКИЕ ХАРАКТЕРИСТИКИ ФОРМАТОВ

DATI TECNICI DECORI TECHNICAL DATA - DECORS
TECHNISCHE DATEN - DEKORE TECHNIQUES - DECORS
ТЕХНИЧЕСКИЕ ХАРАКТЕРИСТИКИ ДЕКОРОВ

EUROPALLETS									
Formato	cm. - pollici	Pezzi cartone	m ² x cartone	Kg. x cartone	Kg. x m ²	Cartoni x pallet	m ² x pallet	Kg. x pallet	Spessore mm.
Format	cm. - inch	Pcs/carton	m ² x carton	Kg. x carton	Kg./m ²	Kart. x palette	m ² x palette	Kg. x palette	Thickness mm.
Size	cm. - inch	Штук в коробке	Сqm/ctn	Кг в коробке	Sqmt	Коробок в палете	М ² в палете	Кг/пал	Толщина мм
форматы	cm. - inch	Штук в коробке	М ² в коробке	Кг в коробке	Кг в м ²	Коробок в палете	М ² в палете	Кг/пал	Толщина мм
❖ 30X60 - 12"X24"		7	1,26	28,4	22,5	32	40,3	907	10
❖ 45X45 - 18"X18"		6	1,22	27,5	22,5	26	31,7	714	10
30X30 - 12"X12"		13	1,17	24,9	21,3	40	46,8	996	10
15X15 - 6"X6"		29	0,65	13,8	21,3	102	66,3	1.412	12
30X30 - 12"X12"*(Mosaico,*Scarp)		6	0,54	11,3	21	60	32,4	680	10
22,5X45 - 9"X18"*(Muretto)		8	0,81	17,8	22,0	40	32,4	713	10

Nome	Formato	cm.	Pezzi cartone	Pezzi comp	Comp x cart	Pannelli x cart
Name	Format	cm.	Pcs/carton	Stk/set	Set/carton	Paneli x carton
Nom	Size	cm.	Штук в коробке	Штук в композиции	Композиций в коробке	Панелей в коробке
Название	форматы	cm.	Штук в коробке	Штук в композиции	Композиций в коробке	Панелей в коробке
F. ELDORADO	*	7,3X30	7			
A. ELDORADO	*	7,3X7,3	4			
LAMP ORO	*	6X30	6			

NOTE - NOTES - ANMERKUNGEN
NOTES - ПРИМЕЧАНИЯ

DATI TECNICI PEZZI SPECIALI TECHNICAL DATA - SPECIAL PIECES
TECHNISCHE DATEN - SPEZIAL STÜCKE TECHNIQUES - PIÈCES SPECIALES
ТЕХНИЧЕСКИЕ ХАРАКТЕРИСТИКИ СПЕЦИАЛЬНЫХ ЭЛЕМЕНТОВ

CONSIGLI PER LA POSA

Viste le caratteristiche della serie si consiglia:
 - Fuga 3 - 4 mm

SUGGESTION FOR LAYING

Considering the characteristics of this series we suggest:
 - 3 - 4 mm joint

RATSLÄGE FÜR DIE VERLEGUNG

Im Hinblick auf die Eigenschaften der Serie, es empfiehlt sich:
 - 3 - 4 mm. Fuge

CONSEIL POUR LA POSE

Vu les caractéristiques de la série, nous conseillons :
 - Joint 3 - 4 mm

СОВЕТЫ ПО УКЛАДКЕ

В силу характеристик данной серии рекомендуется:
 - Шов 3 - 4 мм

Nome	Formato	cm.	Pezzi cartone	Nome	Formato	cm.	Pezzi cartone
Name	Format	cm.	Pcs/carton	Name	Format	cm.	Pcs/carton
Nom	Size	cm.	Штук в коробке	Nom	Size	cm.	Штук в коробке
Название	форматы	cm.	Штук в коробке	Название	форматы	cm.	Штук в коробке
Battiscopa	8,2x30		22	London	4x15		14
Gradino	30x30		12	Pencil	2x15		14
Q. R.	3x15						
Beak	3x3						
Terminale	15x15						
Term. Ang.	15x15						

* **MONTATO SU RETE**
ON NET
AUF NETZ
SUR TRAME
СОБРАНА НА СЕТКЕ

①
 Da non utilizzare come gradino.
 Not to be used as step.
 Ne pas utiliser comme marche.
 Nicht als Stufenplatte verwenden.
 ИСПОЛЬЗОВАТЬ КАК СТУПЕНЬ

❖ Lotto minimo di vendita: 2 scatole (o multipli di 2 scatole)
 Minimum sale unit: 2 cartons (or multiples of 2 cartons)
 ❖ Nicht weniger als 2 Pakete (oder vielfach von 2 Pakete)
 ❖ Lot minime de vente: 2 boites (ou multiples de 2 boites)
 ❖ Минимальная партия для продажи: 2 коробки (или несколько партий по 2 коробки)

MARCATURA **UNI-CERTIQUALITY/CEN-KEYMARK** Certificazione di qualità del prodotto

MARCATURA **CCC** Certificazione di sicurezza per la radioattività

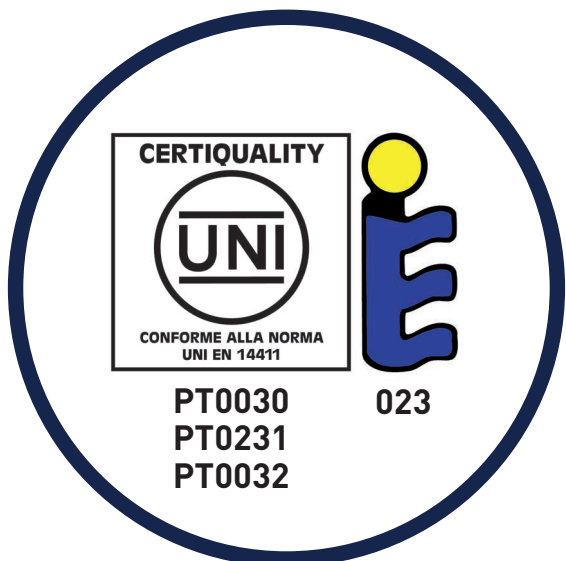

L'elevata qualità dei prodotti Ceramica Sant'Agostino è garantita dai marchi: UNI-CERTIQUALITY/CEN-KEYMARK che attestano la qualità dei prodotti espressa attraverso l'assoluto rispetto dei rigidi parametri racchiusi nella norma UNI EN 14411 per le piastrelle ceramiche; mentre la marcatura CCC certifica la conformità alle norme cinesi sui prodotti importati. L'ottenimento di questi marchi di qualità del prodotto avviene dopo audit aziendali che attestano il rigoroso rispetto delle procedure di controllo del processo produttivo e il contemporaneo superamento dei controlli qualitativi realizzati sui prodotti da parte di laboratori accreditati. (Rif. pag. 424, 426, 428, 432).

■ ▲ ◆ Simboli con il quale si identificano nel presente catalogo i prodotti per cui è stato concesso il diritto di uso del marchio UNI CERTIQUALITY e KEY-MARK

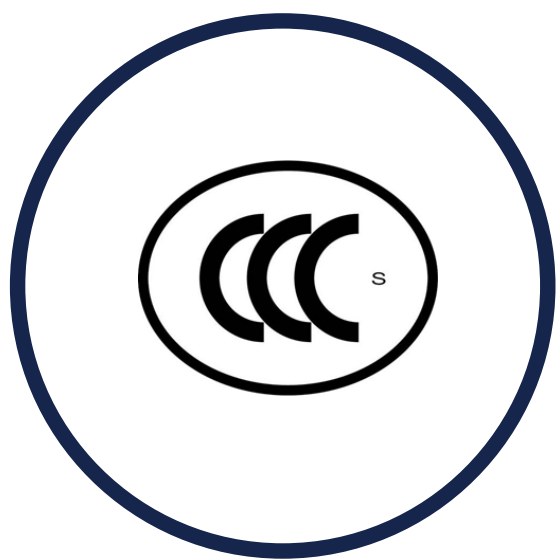

MARKING
**UNI-CERTIQUALITY/
CEN-KEYMARK**
CERTIFICATION OF
PRODUCT QUALITY.

MARKING **CCC**
CERTIFICATION OF
RADIOACTIVE SAFETY.

The high quality of Ceramica Sant'Agostino products is guaranteed by the UNI-CERTIQUALITY/CEN-KEYMARK marks, certifying the quality of products by means of total compliance with the strict parameters of UNI EN 14411 standards for ceramic tiles, while CCC marking certifies compliance to Chinese standards for imported products. The acquisition of these marks of product quality is the outcome of company audits to verify total compliance with procedures for controlling the production process and the contemporary passing of quality controls on products carried out by accredited laboratories. (See pages 424, 426, 428, 432).

■ ▲ ◆
Symbols that in this catalogue identify the products that have the right to use the UNI-CERTIQUALITY /CEN-KEYMARK

KENNZEICHNUNG
**UNI-CERTIQUALITY/
CEN-KEYMARK**
QUALITÄT SZERTIFIKAT.

KENNZEICHNUNG **CCC**
SICHERHEIT SZERTIFIKAT
FÜR RADIOAKTIVE
STRAHLUNG.

Die hohe Qualität der Produkte von Ceramica Sant'Agostino wird von folgenden Gütesiegeln garantiert: UNI-CERTIQUALITY/CEN-KEYMARK, die die Produktqualität nachweisen, die durch die absolute Erfüllung der von der UNINorm 14411 vorgesehenen, für Keramikfliesen strengen Parameter ausgedrückt wird, während die CCC Kennzeichnung die Erfüllung der chinesischen Richtlinien für Importerzeugnisse bescheinigt. Die Erlangung dieser Gütezeichen für Produktqualität erfolgt nach Betriebsaudits, die die strenge Einhaltung der Kontrollverfahren für den Produktprozess nachweisen und das gleichzeitige Bestehen der Qualitätsprüfung, die für die Produkte von zugelassenen Labors ausgeführt werden. (Seiten 424, 426, 428, 432).

■ ▲ ◆
Diese Zeichen bezeichnen in Katalog die Produkte der UNI-CERTIQUALITY /CEN-KEYMARK

MARQUAGE
**UNI-CERTIQUALITY/
CEN-KEYMARK**
CERTIFICATION DE
QUALITE DU PRODUIT.

MARQUAGE **CCC**
CERTIFICATION DE
SECURITE POUR LA
RADIOACTIVITE.

La qualité élevée des produits Ceramica Sant'Agostino est garantie par les marques: UNI-CERTIQUALITY/CEN-KEYMARK qui attestent la qualité des produits ; cette dernière s'exprime par le respect absolu des paramètres rigides contenus dans la norme UNI EN 14411 pour les carreaux céramiques ; tandis que le marquage CCC certifie la conformité aux normes chinoises sur les produits importés. L'obtention de ces marques de qualité du produit a lieu après des audits d'entreprise qui attestent le respect rigoureux des procédures de contrôle du processus de production et le dépassement simultané des contrôles de qualité réalisés sur les produits par les laboratoires accrédités. (Réf. Pages 424, 426, 428, 432).

■ ▲ ◆
Symboles par lesquels on peut identifier dans ce catalogue les produits ayant le droit d'utiliser la marque UNI-CERTIQUALITY /CEN-KEYMARK

МАРКІРОВАКА
**UNI-CERTIQUALITY/
CEN-KEYMARK**
Сертификация качества
продукта.

МАРКІРОВАКА **CCC**
Сертификация
радиоактивной
безопасности.

Высокое качество продукции Ceramica Sant'Agostino гарантируется знаками: UNI-CERTIQUALITY/CEN-KEYMARK, подтверждающими тщательное соблюдение строгих параметров, предусмотренных для керамической плитки стандартом UNI EN 14411, в то время как маркировка CCC подтверждает соответствие импортируемой продукции китайским стандартам. Эти знаки качества присваиваются после проведения в компании аудиторских проверок, подтверждающих строгое соблюдение процедур контроля за производственным процессом, и одновременного осуществления проверок качества продуктов в аккредитованных лабораториях. (См. стр. 424, 426, 428, 432).

■ ▲ ◆
Символы, которыми обозначены в настоящем каталоге продукты, получившие право на использование знаков качества UNI-CERTIQUALITY /CEN-KEYMARK

NORME TECNICHE UNI	TECHNICAL STANDARDS UNI	TECHNISCHE NORMEN UNI	NORMES TECHNIQUES UNI	ТЕХНИЧЕСКИЕ НОРМЫ UNI
---------------------------	-------------------------	-----------------------	-----------------------	-----------------------

Piastrelle in Gres Porcellanato Smaltato	Glazed Porcelain Tiles	Fliesen in glasierten Feinsteinzeug	Carreaux en Grès Cérame Émaillé	Плитка из глазурованного керамогранита
Piastrelle in gres porcellanato colorato tutta massa	Through color body porcelain tiles	Durchgefarbtes feinsteinzeug	Carreaux en grès cérame coloré en pleine masse	Плитка из прокрашенного гомогенного керамогранита

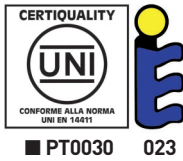

Norma europea EN 14411 APPENDICE G Gruppo Bla GL (Assorbim. d'acqua E ≤ 0,5%)	European standard EN 14411 APPENDIX G - Gruppo Bla GL (Water absorption E ≤ 0,5%)	Europäische Norm EN 14411 ANLAGE G Gruppe Bla GL (Wasseraufnahme E ≤ 0,5%)	Norme Europeenne EN 14411 APPENDICE G Groupe Bla GL (Absorbtion d'eau E ≤ 0,5%)	Европейская норма EN 14411 ПРИЛОЖЕНИЕ G Группа Bla GL (Водопоглощение E ≤ 0,5%)
--	--	---	--	--

EN 14411 APPENDICE G Bla GL

	SUPERFICIE S (CM²) / SURFACE S (CM²) / OBERFLÄCHE S (CM²) SURFACE S (CM²) / ПОВЕРХНОСТИ (CM²)				PROVA / TEST PROBE / ESSAI ИСПЫТАНИЕ
	S≤90	90<S≤190	190<S≤410	S>410	
LUNGHEZZA E LARGHEZZA Il fabbricante, per piastrelle non modulari, deve scegliere la dimensione di fabbricazione in modo che la differenza fra la stessa e la dimensione nominale non sia maggiore di ± 2% (max ± 5 mm.) LENGTH AND WIDTH - The producer, for non-modular tiles, must choose the manufacturing size so that the difference between the latter and the nominal size is not bigger than ± 2% (max ± 5 mm.) LÄNGE UND BREITE - Für Nicht-Modul Fliesen, soll der Hersteller das Herstellungsmaß wählen, so dass der Unterschied zwischen dasselbe und das nominal Maß nicht größer als ± 2% ist. (max ± 5 mm.) LONGUEUR ET LARGEUR - Le fabricant, pour les carreaux pas modulaires, doit choisir la dimension de fabrication que permet que la différence entre la même et la dimension nominale ne soit pas supérieur à ± 2% (max ± 5mm) ДЛИНА И ШИРИНА - Для немодульной плитки производитель должен выбрать калибр, который не должен отличаться от номинального размера более чем на ± 2% (макс. ± 5 мм.)					
Deviazione ammissibile, in % della dimensione media di ogni piastrella dalla dimensione di fabbricazione (W) Acceptable deviation, expressed as % of the average size of each tile from the manufacturing size (W) Zulässige Abweichung in % der mittleren Maße jeder Fliese mit Durchschnittlichem Herstellungsmaß (W) Déviation admise en % de la dimension moyenne de chaque carrelage de la dimension de fabrication (W) Допустимое отклонение в % среднего размера плитки от установленного калибра (W)	± 1,2%	± 1%	± 0,75%	± 0,6%	EN ISO 10545-2
DEVIAZIONE AMMESSA IN % DELLA DIMENSIONE MEDIA DI UNA PIASTRELLA DALLA DIMENSIONE MEDIA DI 10 CAMPIONI ACCEPTABLE TILE DEVIATION EXPRESSED AS % DEVIATION OF A SINGLE TILE FROM THE AVERAGE SIZE OF 10 SAMPLES ZULÄSSIGE ABWEICHUNG IN % DER MITTLEREN MAÑE EINER WANDFLIESE MIT DURCHSCHNITTLICHEM MAÑ VON 10 MUSTERN DEVIATION ADMISE EN % DE LA DIMENSION MOYENNE D'UN CARRELAGE D'APRES LA DIMENSION MOYENNE DE 10 ECHANTILLONS ДОПУСТИМОЕ ОТКЛОНЕНИЕ В % СРЕДНЕГО РАЗМЕРА ОДНОЙ ПЛИТКИ ОТ СРЕДНЕГО РАЗМЕРА 10 ОБРАЗЦОВ	± 0,75%	± 0,5%	± 0,5%	± 0,5%	EN ISO 10545-2
SPESSORE Deviazione ammessa in % dello spessore medio di una piastrella dallo spessore di fabbricazione THICKNESS - Acceptable tile deviation expressed as % difference from average production thickness DICKE - Zulässige Abweichung in % der mittleren Dicke einer Wandfliese zur Herstellungsdicke ÉPAISSEUR - Déviation admise en % de l'épaisseur moyenne d'un carrelage d'après l'épaisseur de fabrication ТОЛЩИНА - Допустимое отклонение в % средней толщины плитки от установленного калибра	± 10%	± 10%	± 5%	± 5%	EN ISO 10545-2
RETTILINEITÀ DEGLI SPIGOLI Deviazione ammessa in % rispetto alle dimensioni di fabbricazione corrispondenti STRAIGHTNESS OF EDGES - Acceptable deviation expressed as % compared to the corresponding production dimensions GERADLINIGKEIT DER KANTEN - Zulässige Abweichung in im Vergleich zum entsprechenden Herstellungsmaß LINEARITE DES ARÊTES - Déviation admise en % par rapport aux dimensions correspondantes de fabrication КОСОУГОЛЬНОСТЬ - Допустимое отклонение в % от соответствующего калибра	± 0,75%	± 0,5%	± 0,5%	± 0,5%	EN ISO 10545-2
ORTOGONALITÀ Deviazione di ortogonalità ammessa in % rispetto alle dimensioni di fabbricazione corrispondenti ORTHOGONALITY Acceptable deviation in orthogonality expressed as % difference from corresponding production dimensions RECHTWINKLIGKEIT Zulässige Abweichung in % im Vergleich zu den entsprechenden Herstellungsmaßen ORTHOGONALITE Déviation d'orthogonalité admise en %/0 en rapport avec les dimensions de fabrication correspondantes ОРТОГОНАЛЬНОСТЬ (КРИВИЗНА СТОРОН) Допустимое отклонение ортогональности в % от соответствующего калибра	± 1,0%	± 0,6%	± 0,6%	± 0,6%	EN ISO 10545-2
PLANARITÀ Deviazione di planarità massima in %: 1) curvatura del centro in rapporto alla diagonale; 2) curvatura dello spigolo in rapporto alla lunghezza; 3) svergolatura in rapporto alla diagonale FLATNESS - Maximum deviation expressed as %: 1) curvature at center vs. diagonal; 2) curvature of edge vs. length; 3) twisting vs. diagonal EBENHEIT - Maximale Abweichung der Ebenheit in %: 1) Krümmung in der Mitte bei diagonalen Messung; 2) Krümmung der Kanten im Verhältnis zur Länge; 3) im Verhältnis zur diagonalen Verziehung PLANEITE - Déviation de planéité maximum en %: 1) courbure du centre par rapport à la diagonale; 2) courbure de l'arête par rapport a la longueur; 3) gauchissement par rapport à la diagonale ПЛАНИТАРНОСТЬ (КРИВИЗНА ЛИЦЕВОЙ ПОВЕРХНОСТИ) Максимальное отклонение планитарности в %: 1) искривление центра по диагонали; 2) искривление угла по длине; 3) искривление по диагонали	1) ± 1,0%	± 0,5%	± 0,5%	± 0,5%	EN ISO 10545-2
	2) ± 1,0%	± 0,5%	± 0,5%	± 0,5%	EN ISO 10545-2
	3) ± 1,0%	± 0,5%	± 0,5%	± 0,5%	EN ISO 10545-2

ASPETTO APPEARANCE ASPEKT ASPECT ВНЕШНИЙ ВИД	Il 95% min. delle piastelle di prova deve essere esente da difetti visibili. A minimum of 95% of the tiles tested must be free of any visible defects. Mindestens 95% der geprüften Wandfliesen müssen ohne sichtbare Defekte sein. 95% minimum des carrelages pour essai doit être dépourvu de défauts visibles. Мин. 95% плитки должны быть лишены видимых дефектов.			EN ISO 10545-2
RESISTENZA ALLA FLESSIONE (N/mm²) BENDING STRENGTH (N/mm ²) BIEGEFESTIGKEIT (N/mm ²) RESISTANCE A LA FLEXION (N/mm ²) ПРОЧНОСТЬ НА ИЗГИБ (N/mm ²)		≥ 35		EN ISO 10545-4
RESISTENZA ALL'ABRASIONE: CLASSI I - V RESISTANCE TO ABRASION: CLASSES I - V ABNUTZUNGSFESTIGKEIT: KLASSEN I - V RESISTANCE A L'ABRASION: CLASSES I - V УСТОЙЧИВОСТЬ К ИСТИРАНИЮ: КЛАССЫ I - V		Secondo quanto dichiarato dall'Azienda As stated by the company Entsprechend der Angaben des Unternehmens D'après déclaration de l'établissement Согласно заявленному Компанией значению		EN ISO 10545-7
RESISTENZA AL CAVILLO RESISTANCE TO MICROFISSURIZATION HAARRISSBESTÄNDIGKEIT RESISTANCE A LA CRAQUELURE УСТОЙЧИВОСТЬ К ОБРАЗОВАНИЮ ТРЕЩИН		garantita Guaranteed garantiert garantie гарантирована		EN ISO 10545-11
RESISTENZA AL GELO RESISTANCE TO FREEZING FROSTBESTÄNDIGKEIT RESISTANCE AU GEL МОРОЗОСТОЙКОСТЬ		garantita Guaranteed garantiert garantie не гарантирована		EN ISO 10545-12
RESISTENZA ALLE MACCHIE CLASSI 5-1 SPOTS RESISTANCE CLASSES 5-1 FLECKENBESTÄNDIGKEIT KLASSEN 5-1 RESISTANCE AUX TACHES CLASSES 5-1 УСТОЙЧИВОСТЬ К ПЯТНООБРАЗОВАНИЮ КЛАССЫ 5-1		minimo classe 3 Minimum Class 3 mindestens Klasse 3 minimum classe 3 минимальный класс 3		EN ISO 10545-14
RESISTENZA AI PRODOTTI CHIMICI D'USO DOMESTICO ESCLUSO DETERGENTI CHE CONTENGANO ACIDO FLUORIDRICO E SUOI DERIVATI: CLASSI GA - GC RESISTANCE TO DOMESTIC CHEMICALS WITH THE EXCEPTION OF DETERGENTS CONTAINING HYDROFLUORIC ACID AND ITS DERIVATIVES: CLASSES M - D BESTÄNDIGKEIT GEGENÜBER CHEMISCHEN PRODUKTEN ZUR ANWENDUNG IN HAUSHALTEN, AUSSER REINIGUNGSMITTEL MIT FLUORWASSERSTOFFSÄUREGEHALT UND DEREN NEBENERZEUGNISSEN KLASSEN GA - GC RESISTANCE AUX PRODUITS CHIMIQUES POUR EMPLOI MENAGER EXCLUS LES PRODUITS DETERGENTS CONTENANT ACIDE FLUORHYDRIQUE ET SES DERIVES: CLASSES GA - GC УСТОЙЧИВОСТЬ К ВОЗДЕЙСТВИЮ БЫТОВЫХ ХИМИЧЕСКИХ ПРОДУКТОВ, НЕ ВКЛЮЧАЯ ЧИСТЯЩИЕ СРЕДСТВА, СОДЕРЖАЩИЕ ПЛАВИКОВУЮ КИСЛОТУ И ЕЕ ПРОИЗВОДНЫЕ: КЛАССЫ GA - GC		minimo classe GB Minimum class GB mindestens Klasse GB minimum classe GB минимальный класс GB		EN ISO 10545-13
RESISTENZA A ACIDI O BASI (ESCLUSO ACIDO FLUORIDRICO E SUOI COMPOSTI): CLASSI GLA - GLC RESISTANCE TO ACIDS AND BASES (EXCEPT FOR HYDROFLUORIC ACID AND ITS DERIVATIVES): CLASSES GLA - GLC SÄURE- ODER LAUGENBESTÄNDIGKEIT (FLUORWASSERSTOFFSÄUREN UND DEREN VERBINDUNGEN AUSGESCHLOSSEN): KLASSEN GLA - GLC RESISTANCE AUX ACIDES ET BASES (EXCEPTE ACIDE FLUORHYDRIQUE ET SES COMPOSANTS): CLASSES GLA - GLC УСТОЙЧИВОСТЬ К ВОЗДЕЙСТВИЮ КИСЛОТ И ОСНОВАНИЙ (ЗА ИСКЛЮЧЕНИЕМ ПЛАВИКОВОЙ КИСЛОТЫ И ЕЕ СОЕДИНЕНИЙ): КЛАССЫ GLA-GLC		minimo classe GLB Minimum class GLB mindestens Klasse GLB minimum classe GLB минимальный класс GLB		EN ISO 10545-13

GRADO DI SCIVOLosità R

Definisce il grado d'efficacia antiscivolo di una piastrella, in relazione ad un angolo medio d'inclinazione di un piano su cui cammina un addetto del peso di 70 Kg con scarpe con suola standard, calcolato dopo una serie di prove [metodo di prova definito dalla norma DIN 51130].

Le categorie così individuate sono cinque:

Inferiore a 6°	Non classificabile
Da 6° a 10°	R9
Da 10,1° a 19°	R10
Da 19,1° a 27°	R11
Da 27,1° a 35°	R12
Oltre 35°	R13

"R" SLIP DEGREE

It determines a tile's anti-slip efficiency degree, with reference to an average inclination degree on a plane on which a 70 kgs man walks with standard-sole shoes, calculated after a series of tests [test method established by rule DIN 51130].

By this method five categories are determined:

lower than 6°	unclassified
From 6° to 10°	R9
From 10,1 to 19°	R10
From 19,1 to 27°	R11
From 27,1 to 35°	R12
More than 35°	R13

TRITTSICHERHEIT R

Definiert die Rutschhemmung einer Fliese in Bezug auf einen durchschnittlichen Neigungswinkel einer Ebene, die von einer 70 kg schweren Person mit Schuhen mit Standardsohle begangen wird. Die Berechnung erfolgt nach einer Reihe von Versuchen [das Prüfverfahren wird von der Prüfnorm DIN 51130 bestimmt].

Daraus ergeben sich die folgenden fünf Bewertungsgruppen:

Unter 6°	Nicht klassifizierbar
Von 6° bis 10°	R9
Von 10,1° bis 19°	R10
Von 19,1° bis 27°	R11
Von 27,1° bis 35°	R12
über 35°	R13

LE DEGRE DE NATURE GLISSANTE R

Définit le degré d'efficacité antidérapant d'un carreau, par rapport à un angle moyen d'inclinaison d'un plan sur le quel marche une personne préposée au travaux, qui pèse 70 kg., avec des chaussures qui ont la semelle standard, calculé après une série de preuves. [La méthode de preuve défini par la norme DIN 51130].

Le catégories individuées sont cinque:

inférieur à 6°	pas classable
de 6° à 10°	R9
de 10,1° à 19°	R10
de 19,1° à 27°	R11
de 27,1° à 35°	R12
plus de 35°	R13

СТЕПЕНЬ СКОЛЬЗОСТИ R

Степень устойчивости плитки к скольжению в зависимости от среднего угла наклона ее поверхности, по которой идет человек весом 70 кг в обуви со стандартной подошвой, рассчитанная в результате проведения ряда испытаний (метод испытания определяется нормой DIN 51130).

В результате было установлено 5 категорий:

Меньше 6°	Не классифицируется
От 6° до 10°	R9
От 10,1° до 19°	R10
От 19,1° до 27°	R11
От 27,1° до 35°	R12
Более 35°	R13

COEFFICIENTE D'ATTRITO DINAMICO:

Definisce la scivolosità misurando con opportuno strumento (dinamometro) la forza necessaria per far scivolare in condizioni dinamiche sopra la superficie della piastrella, un peso standard [metodo di prova B.C.R., D.M. 14/06/89 n° 236].

Il valore così ricavato viene espresso come:

μ =	coefficiente d'attrito dinamico
μ ≤ 0,19	scivolosità pericolosa
0,2 ≤ μ ≤ 0,39	scivolosità eccessiva
0,4 ≤ μ ≤ 0,74	attrito soddisfacente
μ ≥ 0,75	attrito eccellente

DYNAMIC FRICTION COEFFICIENT

It determines the slip degree by measuring, with a suitable instrument, the strength necessary to make a standard weight slip on the tile surface in dynamic condition [test method B.C.R., D.M. 14/06/89 n° 236].

The value thus obtained is expressed as:

μ =	dynamic friction coefficient
μ ≤ 0,19	dangerous slip
0,2 ≤ μ ≤ 0,39	excessive slip
0,4 ≤ μ ≤ 0,74	satisfying friction
μ ≥ 0,75	excellent friction

DYNAMISCHER REIBWERT:

Definiert die Rutschgefahr, indem mit einem geeigneten Instrument (Dynamometer) die Kraft gemessen wird, die erforderlich ist, damit ein Standardgewicht unter dynamischen Verhältnissen auf der Fliesenoberfläche gleiten kann [Prüfverfahren B.C.R., Ministerialerlass 14/06/89 Nr. 236].

Der erzielte Werte wird wie folgt klassifiziert:

μ =	dynamischer Reibwert
μ ≤ 0,19	gefährliche Glätte
0,2 ≤ μ ≤ 0,39	zu starke Glätte
0,4 ≤ μ ≤ 0,74	befriedigende Reibung
μ ≥ 0,75	ausgezeichnete Reibung

LE COEFFICIENT DE FROTTEMENT DYNAMIQUE:

Définit la nature glissante en mesurant avec un opportun instrument (dynamomètre) la force nécessaire pour faire glisser en conditions dynamiques sur la surface d'un carreau, un poids standard [la méthode de preuve B.C.R., D.M.....]

Dont la valeur tirée est exprimée comme de suite:

μ =	coefficient de frottement dynamique
μ ≤ 0,19	Nature glissante dangereuse
0,2 ≤ μ ≤ 0,39	Nature glissante excessive
0,4 ≤ μ ≤ 0,74	Nature glissante satisfaisante
μ ≥ 0,75	Nature glissante excellente

КОЭФФИЦИЕНТ ДИНАМИЧЕСКОГО ТРЕНИЯ:

Определяет скользкость. Специальным прибором (динамометром) измеряется сила, необходимая для скольжения в динамических условиях по поверхности плитки стандартного груза (метод испытания B.C.R., D.M. 14/06/89 n° 236).

Полученные в результате испытания значения классифицируются следующим образом:

μ =	коэффициент динамического трения
μ ≤ 0,19	опасная скользкость
0,2 ≤ μ ≤ 0,39	чрезмерная скользкость
0,4 ≤ μ ≤ 0,74	удовлетворительный коэффициент трения
μ ≥ 0,75	отличный коэффициент трения

**Piastrelle per rivestimento**

Wall tiles
Wandfliesen
Carreaux pour murs
Облицовочная плитка

**Piastrelle per pavimento**

Floor tiles
Bodenfliesen
Carreaux pour sols
Напольная плитка

**Resistenza all'attacco chimico e alle macchie**

Resistance to chemical attack and to stains
Beständigkeit gegen Chemikalien und gegen flecken
Résistance aux réactions chimiques et aux taches
Устойчивость к химическому воздействию и
пятнообразованию

**Si consiglia posa con fuga**

Laying with joint is advisable
Die Verlegung mit Fuge ist empfohlen
La pose est conseillable avec joint
Рекомендуется укладка со швом

**Rettificata**

Rectified
Kalibriert
Réctifié
Ректифицированная

**Disponibili montate su rete**

Available on net
Lieferbar auf Netz
Disponible sur trame
Поставляется в собранном на сетке виде

**Montato su rete**

On net
Auf Netz
Sur trame
Собрана на сетке

**Piastrelle a tono uniforme**

Tiles with uniform shade appearance
Fliesen mit einheitliche Tonalitäten
Carreaux avec nuance uniforme
Однотонная плитка

**Piastrelle con lieve variazione di tono e disegno**

Tiles with slight shade and aspect variation
Fliesen mit leicht unterschiedlichen Tonalitäten und Muster
Carreaux avec faible différence de nuance et structure
Плитка с легким изменением тона и рисунка

**Piastrelle con media variazione di tono e disegno**

Tiles with moderate shade and aspect variation
Fliesen mit gemäßig unterschiedlichen Tonalitäten und Muster
Carreaux avec modérée différence de nuance et structure
Плитка со средним изменением тона и рисунка

**Piastrelle con variazione random di tono e disegno**

Tiles with random shade and aspect variation
Fliesen mit zufällig unterschiedlichen Tonalitäten und Muster
Carreaux avec différence aléatoire de nuance et structure
Плитка со случайным изменением тона и рисунка

**Resistenza a flessione**

Bending strength resistance
Résistance à la flexion
Biegefestigkeit
Предел прочности на изгиб

**Ingelivo**

Frost-resistant
Frostsicher
Résistance au gel
Морозостойкая

**Classificazione antiscivolosità****(solo per la versione non levigata)**

Anti-slip
Only for the unpolished type
Rutschhemmungsklassifizierung
Nur für die unpolierte ausführung
Classification glissement
Seulement pour la version non-polie
Классификация устойчивости к скольжению (только для
неполированной версии)

DIN 51130



Il numero che troverete iscritto in un quadrato vicino al nome di ogni prodotto, indica uno dei cinque gruppi di usura con cui la Ceramica Sant'Agostino ha classificato i suoi pavimenti considerando le normative Europee EN, le normative ISO STANDARD i risultati dei test cui vengono sottoposti i prodotti nel laboratorio di ricerca interno all'azienda e l'esperienza acquisita nei numerosi anni di impiego dei nostri materiali.



The number you find in a box near the name of each product indicates one of five categories of uses. Ceramica Sant'Agostino has assigned each product a classification on the basis of European EN standards, ISO Standards, the results of laboratory testing on the products performed by the company research department and years of experience with these materials.

Die Nummer, welche Sie im Quadrat neben der Produktsbezeichnung finden, gibt eine der fünf Abriebsgruppen an, mit welche, die Fa. Ceramica Sant'Agostino Ihre Bodenfliesen, gemäss den geltenden europäischen EN Normen, den ISO STANDARD Normen, den internen Labortestergebnissen und der langjährigen Erfahrung, klassifiziert hat.

Le chorr des carrelages devra donc être le résultat d'analyses approfondies. Le numéro que vous verrez imprimé dans le petit carré près du nom de chaque produit indique l'un des cinq groupes d'usure avec lesquels la Ceramica Sant'Agostino a classé ses carrelages. Ce classement a été réalisé en considération de la réglementation européenne EN, des normes ISO Standard des résultats des tests auxquels ont été soumis les produits dans le laboratoire interne de recherche de l'établissement, ainsi que de l'expérience acquise au cours des nombreuses années d'utilisation de nos matériaux.

Номер в квадрате возле названия каждого продукта означает одну из пяти групп износа согласно классификации, созданной компанией Ceramica Sant'Agostino для своей напольной плитки с учетом европейских стандартов EN, норм ISO STANDARD, результатов проведенных в научно-исследовательской лаборатории компании испытаний и многолетнего опыта использования наших материалов.

00

Codice per fascia di prezzo - articoli venduti al mq.

Code by price bracket - products sold by square meter.
Kennziffer für Preisgruppe - Artikel pro Quadratmeter.
Code d'appartenance par classe de prix - articles vendus au m².
Код ценовой категории - изделия, продаваемые в квадратных метрах

00

Codice per fascia di prezzo - articoli venduti a pezzo o a comp.

Code by price bracket - products sold by piece and/or by set.
Kennziffer für Preisgruppe - Artikel pro Stück und/oder pro Set.
Code d'appartenance par classe de prix - articles vendus à l'unité ou à composition.
Код ценовой категории - наименования, продаваемые поштучно или в композиции



46 FIESTA CARAMEL

10x10 - 4"x4"

CSAFIECA00

Codice unico

Single code
Einziges Kodierung
Code unique
Единый код